



Manual de instrucciones

(Traducción de las manual de instrucciones original)

CareMaster mural 1

CareMaster mural 2

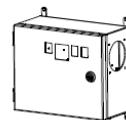
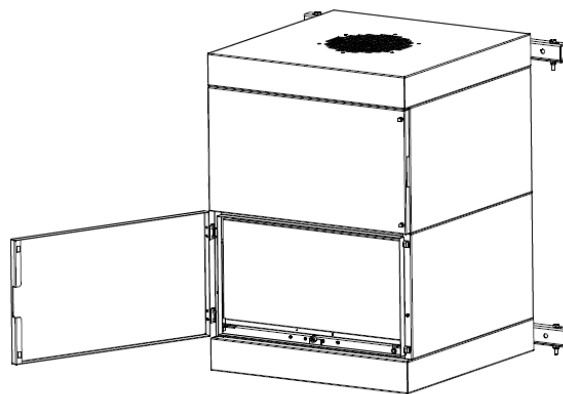

Índice

1. General	3
2. Descripción del equipo	4
2.1. Esquema del equipo	4
2.2. Funcionamiento del equipo	5
2.3. Uso previsto	5
2.4. Riesgo residual	5
3. Instrucciones de seguridad	6
3.1. Definición de los símbolos de peligro	6
3.2. Instrucciones generales de seguridad	6
4. Almacenamiento, transporte e instalación del equipo	7
4.1. La altura de instalación	8
4.2. Montaje del equipo en la pared	9
5. Puesta en marcha	10
5.1. Conexión de la tubería de aspiración y de salida	10
5.2. Conexión eléctrica	11
6. Uso del equipo	12
6.1. Descripción de los elementos de control	12
7. Mantenimiento	13
7.1. Activar el estado de mantenimiento	14
7.2. Cambio de la esterilla de prefiltro	14
7.3. Cambio del filtro de partícula	15
8. Desmontaje/ Eliminación	16
9. Gestión de errores y/o diagnóstico de errores	17
10. Lista de piezas de recambio	18
11. Datos técnicos	18
12. EU Declaración de conformidad	19
13. Registro de formación	20
14. Intervalos de mantenimiento	21
14.1. Mantenimiento de acuerdo al uso previsto	21
14.2. Mantenimiento general	21
14.2.1. Inspección visual del equipo	22
14.2.2. Inspección visual de las tuberías por acumulaciones de polvo	22
14.2.3. Inspección visual de las tuberías neumáticas	23

1. General

Le felicitamos por haber obtenido este producto de la marca TEKA.

Gracias a un desarrollo continuo por parte de nuestros ingenieros garantizamos que nuestros equipos corresponden al estado más actual de la técnica. No obstante, el uso indebido o una conducta inadecuada pueden conllevar riesgos para su seguridad. Por lo mismo, para un uso exitoso del equipo, tener en cuenta lo siguiente:

	<p>El transporte, el manejo y el mantenimiento de este equipo se debe llevar a cabo exclusivamente por parte de personal autorizado e instruido. El titular de la instalación tiene que procurar que el personal tenga en cuenta este manual.</p> <p>¡Leer este manual antes de usar el equipo y observar las medidas generales de seguridad para evitar lesiones!</p> <p>¡Conservar este manual de instrucciones en un sitio seguro! ¡Contemplar este manual como parte del producto!</p> <p>¡Observar todos los avisos colocados en el producto!</p> <p>Cualquier cambio o modificación en el equipo realizados por parte del titular de la instalación sin la autorización del fabricante, pueden llevar a nuevos riesgos e incluso anular los derechos a garantía.</p> <p>¡Observar los datos del fabricante! En caso de duda le rogamos dirigirse al fabricante: Teléfono: +49 2541-84841-0 E-Mail: info@teka.eu</p>
---	---

2. Descripción del equipo

2.1. Esquema del equipo

Ejemplo de instalación:

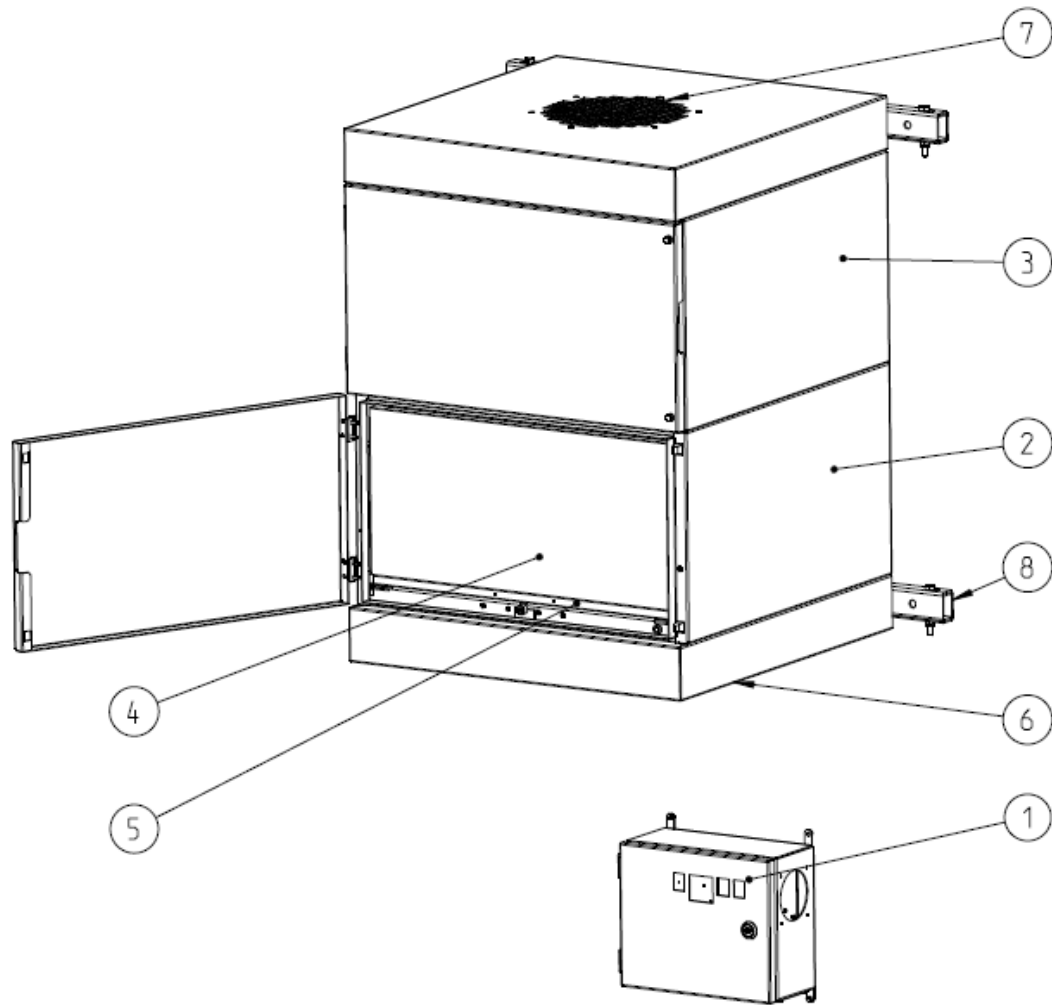

Z.Nr. 12471704

Pos.1	Display de la unidad de control	Pos.6	Tubuladura de aspiración (CareMaster 1: 1x, CareMaster 2: 2x)
Pos.2	Carcasa del filtro de partículas	Pos.7	Rejilla de soplado
Pos.3	Carcasa del ventilador	Pos.8	Soporte mural
Pos.4	Filtro de partículas		
Pos.5	Esterilla de prefiltro (colocada en el bastidor insertable)		

2.2. Funcionamiento del equipo

El equipo de filtración sirve para aspirar y filtrar el aire contaminado (de acuerdo al uso previsto). En la sección de filtración del equipo se separan primero las partículas de polvo más gruesas mediante la esterilla de prefiltro. El filtro de partículas subsiguiente elimina incluso las partículas provenientes de humos y polvos muy finos. Un monitoreo automático del filtro notifica cuando es necesario llevar a cabo una limpieza o un cambio de los elementos filtrantes. El aire limpio se reconduce a la zona de trabajo.

2.3. Uso previsto

El equipo está destinado al uso industrial. En caso de que el equipo se instale en un lugar con acceso a personal de paso, nunca debe ser manipulado por parte de personal no autorizado.

El equipo de filtración se emplea principalmente para aspirar y filtrar polvos y humos.

	ADVERTENCIA
El uso inadecuado del equipo puede conducir a daños en componentes específicos y conllevar un peligro para la integridad física de las personas.	
El equipo no debe ser empleado para la aspiración de humos de soldadura que contienen neblinas de aceite, polvos y gases explosivos, mezclas híbridas, sustancias incandescentes o encendidas, gases, agua, etc. Igualmente no debe emplearse en zonas explosivas.	
Peligros por incendio.	
Si el medio aspirado es humo / polvo inflamable, el operador debe determinar de antemano las medidas de protección contra incendios necesarias.	

2.4. Riesgo residual

	ATENCIÓN
Peligro debido a posibles sustancias peligrosas en la corriente de aire de salida.	
Dado que no existe un control cualitativo del aire en la corriente de aire de salida del equipo, recomendamos que la corriente de aire de salida procedente de nuestro equipo se dirija siempre a zonas (por ejemplo, al aire libre) donde no haya seres vivos en peligro. Para ello, debe conectarse una tubería de salida adecuada al equipo de filtración.	

3. Instrucciones de seguridad

3.1. Definición de los símbolos de peligro

El equipo ha sido construido según el estado actual de la técnica y de acuerdo a los requisitos de seguridad. No obstante, durante su uso pueden producirse peligros para la integridad física del usuario o de terceros. Es incluso posible que se produzcan perjuicios del equipo y de otros materiales valiosos. En este manual le avisamos por medio de las indicaciones siguientes.

	ADVERTENCIA ADVERTENCIA Estas indicaciones aparecen cuando existe el <u>peligro de lesiones o muerte</u> .
---	--

	ATENCIÓN ATENCIÓN Estas indicaciones aparecen cuando existe el <u>peligro de lesiones</u> .
---	---

	AVISO AVISO Estas indicaciones aparecen cuando existe el <u>peligro de daños materiales</u> .
--	---

	Las notas informativas no son advertencias de peligro sino sirven para llamar la atención sobre informaciones útiles.
---	---

3.2. Instrucciones generales de seguridad

	ADVERTENCIA Peligros causados por un uso indebido/trabajos no autorizados. El usuario está obligado a familiarizar de antemano el personal autorizado con todas las instrucciones de seguridad en este manual. El usuario tiene que procurar que todos los trabajos se lleven a cabo exclusivamente por personal autorizado y cualificado. Para este propósito recomendamos utilizar el registro de formación (véase capítulo “Registro de formación”). Después de una capacitación correspondiente, el personal inexperto tiene el permiso de manejar el equipo. No obstante, está prohibido que éste lleve a cabo instalaciones, reparaciones o trabajos de mantenimiento. Peligros por incendio. En caso de incendio es necesario, de ser posible, apagar o desconectar el equipo inmediatamente de la red eléctrica. Se requiere tomar medidas para apagar el fuego de inmediato. Estas medidas tienen que ser preestablecidas por parte del titular de la instalación.
---	---

	ADVERTENCIA
	<p>Peligros por descarga eléctrica. El titular de la instalación tiene que procurar que todos los trabajos de instalación, modificación y mantenimiento de equipos eléctricos y maquinaria se lleven a cabo exclusivamente por parte de un electricista cualificado o bajo la supervisión y dirección de un electricista cualificado. No trabajar en componentes con tensión sin haberse asegurado que están desconectados. Desconectar el equipo de la red eléctrica si es necesario. Asegurarlo contra reconexión accidental.</p>

4. Almacenamiento, transporte e instalación del equipo

	ADVERTENCIA
	<p>Riesgo de lesiones por piezas volcadas o componentes sueltos durante el transporte o en el almacén. Cuando se guarda el equipo en el almacén e incluso durante su transporte, es preciso asegurarlo contra vuelcos o deslizamiento. En el momento de elevarlo y descargarlo, está prohibido que alguien se encuentre debajo o al lado de la carga. Los carros elevadores y/o carretillas elevadoras de horquilla y/o grúas de transporte tienen que tener suficiente capacidad de carga.</p> <hr/> <p>Riesgo de lesiones por la caída del equipo en el lugar de empleo. El equipo tiene que estar suficientemente fijado en la pared prevista para la instalación. La pared tiene que estar libre de vibraciones y en posición horizontal. El titular de la instalación tiene que controlar la capacidad de carga de la pared.</p>

	AVISO
	<p>Daños o perjuicios funcionales del equipo causados por efectos meteorológicos. El equipo se guarda en un almacén seco y se lo protege de la humedad durante el transporte. El equipo no fue diseñado en absoluto para una instalación en exteriores. En este caso, es preciso informarse con el fabricante sobre la necesidad de montar una cubierta adecuada o emplear trazas calefactoras, por ejemplo.</p>

4.1. La altura de instalación

La altura de instalación del aparato de filtro depende del tipo de elemento de captación que se conecta con el aparato de filtro.

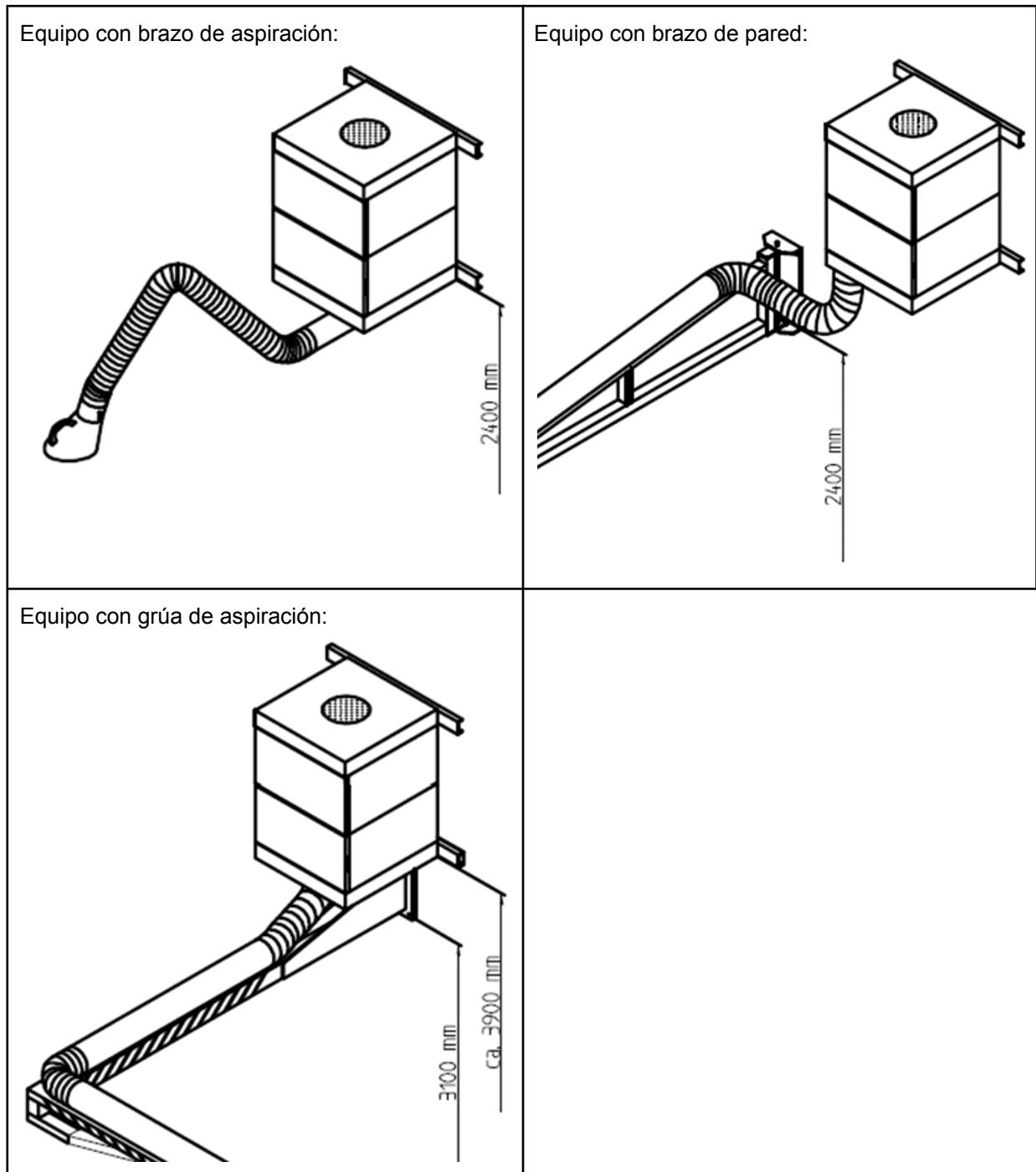

4.2. Montaje del equipo en la pared

Se le entrega el equipo de filtración con los soportes de pared montados previamente.

- El propietario debe procurar que se atornillen los otros dos soportes de pared. Para ello, observe la distancia idéntica „X“.

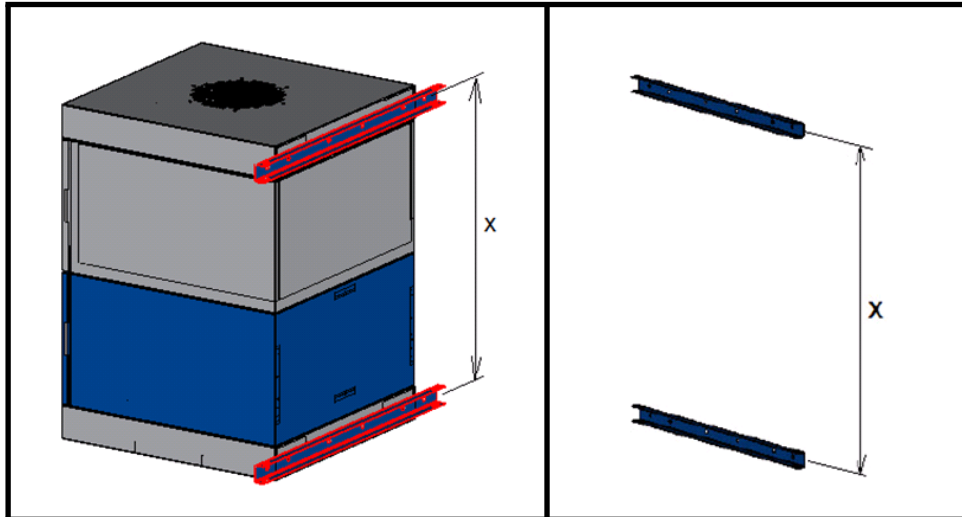

- Atornille el equipo de aspiración con sus soportes de pared a los soportes de pared montados en la pared. Los tornillos requeridos vienen incluidos.

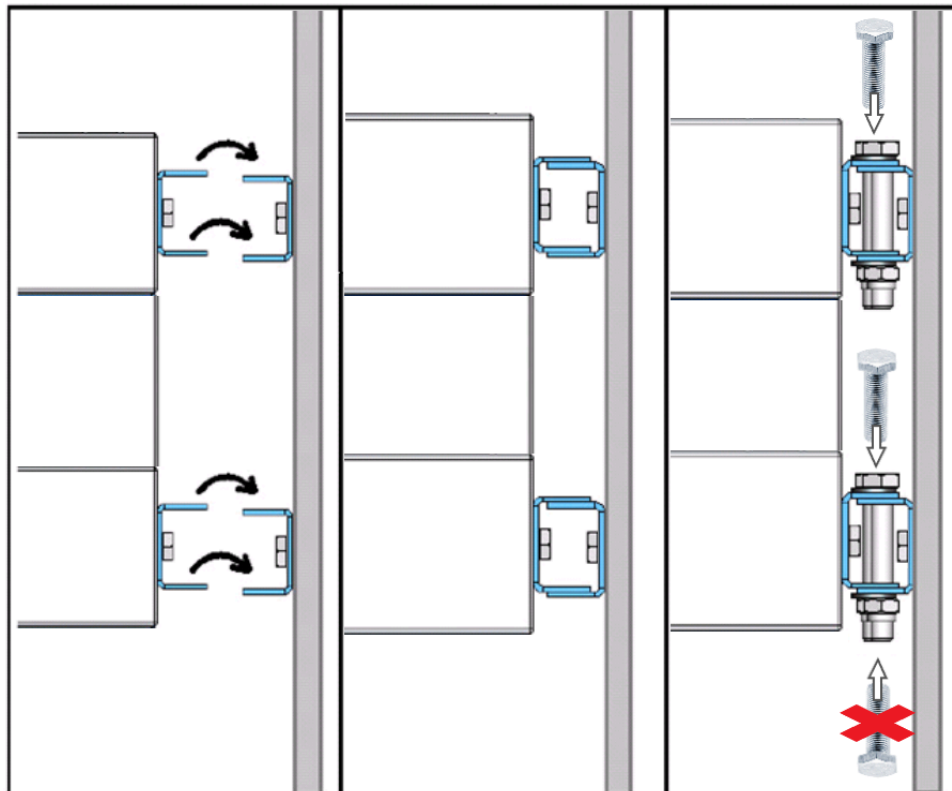

5. Puesta en marcha

	ADVERTENCIA Peligros por un estado incorrecto del equipo. Antes de la puesta en marcha del equipo, asegurar que se han realizado los pasos necesarios explicados en este capítulo. Antes de encenderlo, es preciso cerrar todas las puertas y conectar todas las conexiones requeridas del equipo. No emplear el equipo si faltan elementos o si éstos están defectuosos o dañados. Antes de encenderlo controlar el estado correcto del equipo. Está prohibido emplear el equipo si faltan elementos filtrantes.
---	---

	AVISO Tuberías de alimentación defectuosas. Asegurar que las tuberías de alimentación están protegidas de daños causados por carretillas elevadoras de horquilla u otras cosas parecidas. Proteger las tuberías de alimentación del calor, de la humedad y de bordes afilados.
---	--

5.1. Conexión de la tubería de aspiración y de salida

Para aspirar el aire contaminado – de acuerdo a un uso previsto – es necesario conectar el elemento de aspiración requerido (brazo de aspiración, manguera de aspiración,...) en la tubuladura de aspiración (véase capítulo 2.1).

	El montaje de un brazo de aspiración se explica en su manual incluido por separado.
---	---

En caso de utilizar un elemento de aspiración con campana de aspiración, es preciso que la campana siga el cordón de soldadura, aprovechando los movimientos térmicos del humo de soldadura a ser posible.

⚠ ATENCIÓN Es importante evitar el contacto entre la pieza de trabajo y la campana de aspiración (y en general entre la pieza de trabajo y el equipo de filtración) para evitar que una posible corriente de soldadura regrese a través del conductor de protección del equipo de filtración a la máquina de soldadura.

5.2. Conexión eléctrica

	ADVERTENCIA
	<p>Peligro por descarga eléctrica. La instalación, la modificación y el mantenimiento de equipos eléctricos y maquinaria se deben llevar a cabo exclusivamente por parte de un electricista cualificado o bajo la supervisión y dirección de un electricista cualificado. No trabajar en componentes con tensión sin haberse asegurado de que están desconectados. Desconectar el equipo de la red eléctrica si es necesario. El titular de la instalación tiene que realizar una compensación libre de potencial del equipo.</p> <p>Si el equipo dispone de un convertidor de frecuencia, es importante emplear el equipo exclusivamente en redes con interruptor de protección FI para corriente universal. El disyuntor de corriente residual sensible a CA (tipo B) debe tolerar al menos una corriente residual permitida de 100 mA. En caso de un funcionamiento con convertidor de frecuencia,</p> <ul style="list-style-type: none">• la sección mínima del conductor de protección debe ser de 10 mm²• y corresponder, como mínimo, a la del conductor de fase.

	AVISO
	<p>Se pueden provocar daños materiales causados por una tensión de conexión incorrecta. Al conectar el equipo, observar la alimentación de tensión correcta. Observar las indicaciones en la placa de características.</p>

- Montar la carcasa de la unidad de control externa (en caso de que ésta todavía no esté montada en el equipo mismo) cerca del equipo en una pared o en otro lugar idóneo. O montar la unidad de control externa junto con una consola para el armario eléctrico en una superficie apropiada (p. ej. mediante tornillos de cabeza hexagonal o anclajes para cargas pesadas).

⚠ ADVERTENCIA La carcasa no es apropiada para un uso en exteriores.

- Conectar los cables y las mangueras visibles de acuerdo a su función. En el momento de la entrega, están señalados según su función. Para la conexión con la unidad de control, observar las indicaciones en el esquema de circuito eléctrico que se encuentra adjunto a la unidad de control.
- Conectar el equipo con la red eléctrica.
- Controlar si la dirección de giro del ventilador es correcta. Una dirección equivocada se reconoce observando el adhesivo correspondiente colocado en la voluta del ventilador. Se compara la dirección de giro indicada en el adhesivo con la dirección de giro del ventilador de refrigeración del motor cuando el motor desacelere después de haberlo apagado. En caso de una dirección de giro equivocada, hay que desconectar el equipo de la red eléctrica y cambiar dos fases en la conexión con la unidad de control.

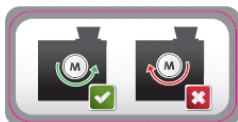



⚠ ATENCIÓN El volumen de aspiración se reduce cuando la dirección de giro está equivocada.

6. Uso del equipo

6.1. Descripción de los elementos de control

Elementos de control para la unidad de control del equipo		
Representación	Designación	Explicación/Función
	Interruptor ON/OFF	Con ayuda de este interruptor se enciende y se apaga el equipo. i En estado apagado, el equipo NO está desconectado de la red eléctrica.

Elementos de control para mensajes de estatus y de error		
Representación	Designación	Explicación/Función
	Luz de control "rojo"	Cuando se ilumina esta lámpara, significa que la corriente volumétrica de aire del equipo es insuficiente. En este caso, limpiar o cambiar los elementos filtrantes. En caso de que se utilicen elementos de aspiración con campana de aspiración, es también posible que la(s) válvula(s) de mariposa en la campana de aspiración estén cerradas. En este caso, abrir las válvulas de mariposa.
	Luz de control "verde"	Cuando se ilumina esta lámpara, significa que el equipo está operativo.
	Contador de horas de servicio	Se indican las horas de servicio realizadas por el equipo hasta el momento.

7. Mantenimiento

El titular de la instalación está obligado, conforme a las normas nacionales, a pruebas periódicas y funcionales. Siempre que no existan otras normas nacionales establecidas, recomendamos unas inspecciones visuales y pruebas funcionales periódicas del equipo como se describen en el capítulo "Intervalos de mantenimiento".



En el capítulo "Intervalos de mantenimiento" que se encuentra al final de este manual, se explican también los trabajos generales de mantenimiento (inspección visual, etc.).

En el capítulo "Intervalos de mantenimiento" se explican, entre otras cosas, los intervalos de mantenimiento para los elementos filtrantes. Estos intervalos, no obstante, se basan sólo en recomendaciones. Según el tipo de empleo del equipo (uso multitarro, cantidad de polvo producido,...) puede resultar necesario modificar los intervalos de mantenimiento por parte del titular de la instalación.

En este capítulo se describen los trabajos de mantenimiento necesarios provocados por el desgaste del equipo debido a su uso.



ADVERTENCIA

Los trabajos en el equipo abierto albergan el riesgo de descarga eléctrica o de una reconexión accidental. Ambos ponen en peligro la integridad física y la vida de las personas.

Es preciso activar el estado de mantenimiento antes de los siguientes trabajos: limpieza, mantenimiento del equipo, sustitución de una pieza o modificación de una función del equipo (véase capítulo "Activar el estado de mantenimiento").

Una nueva puesta en marcha sólo debe efectuarse si está asegurado que el equipo de filtración corresponde al estado funcional original.



ATENCIÓN

Riesgos para las vías respiratorias.

¡Todos los trabajos de mantenimiento tienen que ser realizados únicamente en recintos bien ventilados y con una máscara de protección respiratoria adecuada! Recomendamos: semi-máscara de protección respiratoria conforme DIN EN 141/142, clase de protección P3. Hay que tener cuidado al tratar los elementos filtrantes y los componentes del equipo para evitar remolinos de polvo innecesarios.



El titular de la instalación está obligado a almacenar y eliminar el polvo acumulado de acuerdo a las normas nacionales o regionales. Durante todos los trabajos de mantenimiento y limpieza, es preciso observar las normas medioambientales vigentes. Hay que almacenar y/o eliminar correctamente incluso los contaminantes y los elementos filtrantes. En caso de dudas, recomendamos contactar a una empresa de eliminación de residuos local.

7.1. Activar el estado de mantenimiento

- Apagar el equipo. Asegurar el equipo durante los trabajos de mantenimiento contra una reconexión no autorizada.

⚠ ADVERTENCIA En estado apagado, el equipo **NO** está desconectado de la red eléctrica.

- Una vez finalizados los trabajos de mantenimiento, se puede encender el equipo de nuevo.

7.2. Cambio de la esterilla de prefiltro

La esterilla de prefiltro se encuentra colocada antes del filtro de partículas y sirve para separar las partículas de polvo más gruesas. Gracias a esta esterilla se prolonga la vida útil del filtro de partículas.

La esterilla de prefiltro ha de cambiarse tras un número determinado de horas de servicio. Este resulta de las cantidades de polvo producido por lo que no se puede predeterminarlo. Lo más tarde, al cambiar el filtro de partículas ha de cambiarse la esterilla de prefiltro.

	ATENCIÓN Es posible que se provoquen remolinos de polvo. La esterilla de prefiltro es un elemento filtrante desechable. No tratar de limpiar este elemento filtrante.
--	---

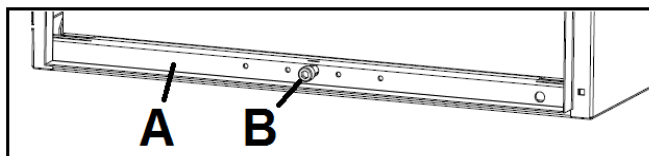

- Abrir la puerta de servicio de la carcasa del filtro de partículas (véase capítulo 2.1).
- Bajar el dispositivo elevador (A) con ayuda del tornillo de ajuste (B). Para ello, utilizar la llave Allen situada a la derecha del tornillo de ajuste.
- Extraer cuidadosamente toda la unidad de filtro junto con el bastidor insertable (véase capítulo 2.1) de la carcasa.
- Retirar la esterilla de prefiltro del bastidor insertable y eliminarla y/o almacenarla conforme las normas legales.
- Colocar una esterilla de prefiltro nueva en el bastidor insertable.
Aviso ¡Utilizar solamente filtros de repuesto TEKA! De lo contrario, no se garantiza el funcionamiento correcto del equipo.
- Volver a empujar la unidad de filtro dentro hasta el tope de la carcasa del filtro de partículas.
- Elevar el dispositivo elevador con ayuda del tornillo de ajuste de manera que el elemento filtrante superior empalme con la carcasa que se encuentra por encima.
- Cerrar la puerta de servicio.

7.3. Cambio del filtro de partícula

La unidad de control notifica con un mensaje de error correspondiente cuando es necesario cambiar el filtro de partículas (véase capítulo "Descripción de los elementos de control").

	ATENCIÓN
<p>Es posible que se provoquen remolinos de polvo. El filtro de partículas es un elemento filtrante desechable. No tratar de limpiar este elemento filtrante.</p>	

	<p>En el momento en que se cambia el filtro de partículas se tiene que cambiar también la esterilla de prefiltro.</p>
---	---

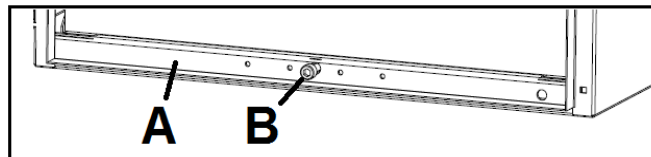



- Abrir la puerta de servicio de la carcasa del filtro de partículas (véase capítulo 2.1).
- Bajar el dispositivo elevador (A) con ayuda del tornillo de ajuste (B). Para ello, utilizar la llave Allen situada a la derecha del tornillo de ajuste.
- Extraer cuidadosamente el filtro de partículas (véase 2.1) de la carcasa.
- Empujar el filtro de partículas nuevo dentro hasta el tope de la carcasa del filtro de partículas.
- **Aviso** ¡Utilizar solamente filtros de repuesto TEKA! De lo contrario, no se garantiza el funcionamiento correcto del equipo.
- Elevar el dispositivo elevador con ayuda del tornillo de ajuste de manera que el filtro de partículas empalme con la carcasa que se encuentra por encima del filtro de partículas.
- Cerrar la puerta de servicio.

8. Desmontaje/ Eliminación

El desmontaje del equipo debe llevarse a cabo exclusivamente por parte de personal autorizado.

	ADVERTENCIA Peligro por descarga eléctrica. Antes de desmontar el equipo, es necesario desconectarlo de la red eléctrica y de todas las tuberías de alimentación.
---	---

	ATENCIÓN Se pueden formar remolinos de polvo debido a polvos acumulados. Durante todos los trabajos es preciso llevar protección respiratoria y/o ropa de protección apropiadas.
---	--

	El titular de la instalación está obligado a almacenar y eliminar el polvo acumulado conforme las normas nacionales y regionales.
---	---

9. Gestión de errores y/o diagnóstico de errores

En la tabla se detalla una lista de posibles causas de error.

 Informaciones con respecto a fallos indicados por los elementos de control, se encuentran en el capítulo "Descripción de los elementos de control".

Una nueva puesta en marcha sólo debe efectuarse si está asegurado que el equipo corresponde al estado funcional original. Reparaciones deben realizarse exclusivamente por parte de empleados de TEKA o después de haber contactado a TEKA por parte del personal autorizado por el usuario.

En todas las reparaciones observe las indicaciones en el capítulo „Instrucciones de seguridad“ y „Mantenimiento“. En caso de dudas contacte a nuestro departamento de asistencia:

Teléfono: +49 2541-84841-0
E-Mail: info@teka.eu

Error	Posible causa	Solución
Equipo no arranca	El equipo no está conectado a la red eléctrica.	Conectar el equipo a la red eléctrica.
	Alimentación de tensión o red eléctrica defectuosa.	Controlar la alimentación de tensión / red eléctrica
Salida de polvo en la puerta de servicio de la carcasa del filtro	La puerta de servicio no está cerrada correctamente.	Cerrar la puerta de servicio.
	La junta entre la puerta de servicio y la carcasa del filtro está defectuosa.	Cambiar la junta.
	Salida de polvo de la bisagra.	Cambiar o reajustar la bisagra.
La capacidad de aspiración es muy baja (los humos apenas se aspiran).	Elementos filtrantes saturados.	Cambiar la unidad de filtro, eliminar ¡debidamente! los viejos filtros
	Elementos de aspiración perjudicados.	Cambiar elementos de aspiración.
	El motor gira de manera equivocada.	Cambiar el campo rotatorio del punto de conexión a la red eléctrica.
	Extremo de la aspiración reducido.	Revisar y eventualmente reparar la avería que se ha encontrado.
	Extremo de la salida reducido.	Revisar y eventualmente reparar la avería que se ha encontrado.
El equipo produce mucho ruido.	El motor gira de manera equivocada.	Cambiar el campo giratorio del punto de conexión a la red eléctrica.
	Hay fugas en el equipo.	Revisar el equipo contra fugas.

10. Lista de piezas de recambio

Elementos filtrantes	Nº de artículo
Esterilla de prefiltro "M5" (10 piezas / 610 x 610 x 20 mm)	10032
Filtro de partícula "H13" (610 x 610 x 292+6)	10030
Filtro de partícula "F9" (610 x 610 x 292+6)	10029

11. Datos técnicos

Tipo		CareMaster mural - 1	CareMaster mural - 2
Tensión de conexión	V	230 / 400 / 500	230 / 400 / 500
Frecuencia	Hz	50	50
Tipo de corriente	Ph	1 / 3 / 3	1 / 3 / 3
Rendimiento del motor	kW	1,5	2,2
Corriente volumétrica de aire máx.	m³/h	1800	3500
Presión negativa máx.	Pa	3000	2500
Tipo de protección		IP54	
Clase ISO		F	
Grado de separación	%	> 99	
Anchura	mm	665	665
Profundidad	mm	681	681
Altura	mm	930	930
Peso	kg	129	142
Nivel de presión sonora	dB(A)	72	74
Temperatura ambiente permitida	°C	+5 a +35 (en marcha) -10 a +40 (durante el transporte y almacenamiento)	
Temperatura máxima de aire bruto en el punto de captación	°C	+50	
Humedad del aire máx. permitida	%	70	

12. EU Declaración de conformidad

(Conforme al Anexo II 1 A de la Directiva de máquinas 2006/42/EG)

TEKA Absaug- und Entsorgungstechnologie GmbH
Millenkamp 9, D-48653 Coesfeld

Tel.: +49 2541-84841-0

E-Mail: info@teka.eu

Internet: www.teka.eu

Nombre del equipo: CareMaster mural 1 / CareMaster mural 2

Por la presente declaramos, bajo responsabilidad exclusiva, la conformidad del producto arriba mencionado, a partir del N° de máquina: A100270010011001 y/o P57300010011001, con las siguientes normas:

Directiva de máquinas: 2006/42/EG

Compatibilidad electromagnética: 2014/30/EU

Directiva RoHS: 2011/65/UE

Esta declaración perderá su validez en el caso de que en la instalación se lleve a cabo una modificación no acordada previamente por escrito con el fabricante.

Encargado de la documentación técnica:

TEKA Absaug- und Entsorgungstechnologie GmbH, Millenkamp 9, D-48653 Coesfeld

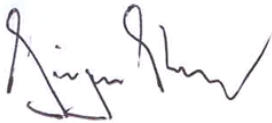

(Jürgen Kemper, Dirección)

Coesfeld, 03.01.2023

13. Registro de formación

Nombre del equipo: CareMaster mural 1 / CareMaster mural 2

(El usuario puede utilizar esta copia para documentar la instrucción de sus empleados. Las instrucciones deben ser llevadas exclusivamente por parte del personal autorizado. Para ello, observe las indicaciones en el capítulo 3 "Instrucciones de seguridad".)

Al firmar este documento, el empleado confirma que recibió formación sobre los siguientes puntos:

Formación	concluido
Descripción del equipo	
Funcionamiento y campos de aplicación del equipo	
Explicación de las instrucciones de seguridad	
Comportamiento en caso de incendio	
Explicación de los elementos de control	
Cambio y limpieza de los elementos filtrantes	
Eliminación adecuada	
Trabajos de mantenimiento/Intervalos de mantenimiento	

Nombre del empleado (legible)	Firma

Instructor (legible):	
Firma:	

14. Intervalos de mantenimiento

14.1. Mantenimiento de acuerdo al uso previsto

A continuación, se detallan los mantenimientos necesarios debido al desgaste durante el empleo del equipo. Los intervalos de mantenimiento se basan en recomendaciones. Según el empleo del equipo (uso multiturno, cantidad de polvo producido) puede ser conveniente cambiar los intervalos de mantenimiento, cambio y limpieza por parte del usuario.

Los trabajos de mantenimiento siempre deben ser documentados con un protocolo. El procedimiento de estos trabajos de mantenimiento se detalla en el capítulo „Mantenimiento“.

Medida de mantenimiento	Capítulo	Intervalo de mantenimiento	
		recomendado de TEKA	establecido por parte del usuario
Cambio del filtro de partícula	7.3	El equipo de filtración supervisa automáticamente la saturación del filtro de partícula. Por lo mismo, no están sujetos a ningún intervalo de mantenimiento. El equipo de filtración notifica un alarma cuando se requiera un cambio del filtro de partícula.	
Cambio de la esterilla de prefiltro (y/o controlar el nivel de contaminación)	7.2	mensual	

14.2. Mantenimiento general

A continuación, se detallan todos los trabajos de mantenimiento necesarios para el equipo independientemente del desgaste debido a su uso.

El usuario está obligado a pruebas periódicas y funcionales conforme a las normas nacionales. En tanto no esté establecida otra cosa por normas nacionales, es preciso respetar los intervalos de mantenimiento aquí expuestos.

Es necesario documentar siempre los trabajos de mantenimiento con un protocolo.

Medida de mantenimiento	Capítulo	Intervalo de mantenimiento
Inspección visual del equipo	14.2.1	semanal
Prueba funcional del equipo	14.2.2	mensual
Revisión eléctrica de las tuberías eléctricas y de las conexiones a tierra	14.2.3	anual

14.2.1. Inspección visual del equipo

Inspección visual: Verificar que no se presenten defectos críticos para la seguridad.

	ADVERTENCIA
Peligro por el estado operativo del equipo. Seguir el procedimiento descrito en el capítulo “Activar el estado de mantenimiento”.	

La inspección visual consiste en los siguientes pasos:

- Controlar si todas las tuberías, cables así como mangueras requeridos del equipo de filtración están conectados.
- Revisar las conexiones a tierra eléctricas y comprobar si existen daños visibles.
- Asegurar que todas las piezas estén bien unidas.
- Controlar los puntos de unión del equipo de filtración y verificar que no haya fugas de polvo.
- Controlar las piezas metálicas por corrosión y/o deterioro/cambio del revestimiento.
- Inspección visual de los elementos de control así como de los cables externos por deterioro.

14.2.2. Inspección visual de las tuberías por acumulaciones de polvo

	AVISO
Se pueden provocar daños materiales causados por un estado de funcionamiento incorrecto del equipo. Antes de la prueba funcional, realizar una inspección visual del equipo como se describe en los capítulos anteriores. Asimismo, es preciso que los trabajos detallados en el capítulo “Puesta en marcha” hayan sido realizados.	

La prueba funcional consiste en los siguientes pasos:

- Encender el equipo.
- Prestar atención a posibles ruidos externos y/o vibraciones durante el servicio del equipo.
- Una prueba funcional se debe realizar siempre con la máquina de mecanización conectada/ en producción. Es preciso controlar si la aspiración del humo y/o polvo es suficiente (inspección visual).

14.2.3. Inspección visual de las tuberías neumáticas

	ADVERTENCIA
Peligro por descarga eléctrica. El titular de la instalación tiene que procurar que todos los trabajos en componentes eléctricos se lleven a cabo exclusivamente por parte de un electricista cualificado o bajo la dirección y la supervisión de un electricista cualificado.	

El equipo está sujeto a controles eléctricos y mantenimiento periódicos por parte del titular de la instalación. Cada país define, a base de normas nacionales, estas revisiones y trabajos de mantenimiento.

El intervalo de mantenimiento recomendado por TEKA, corresponde a la directiva alemana sobre equipos eléctricos y maquinaria “**DGUV Vorschrift 3 - Elektrische Anlagen und Betriebsmittel**“ (antes conocido como BGV-A3).

El control y el mantenimiento se deben llevar a cabo exclusivamente por parte de un electricista cualificado o de una persona que ha recibido instrucciones electrotécnicas utilizando aparatos de medición y de control apropiados. El margen de la revisión y el modo de procedimiento se detallan en la norma nacional. El mantenimiento incluye reajustar y controlar todos los contactos en el armario de distribución.